

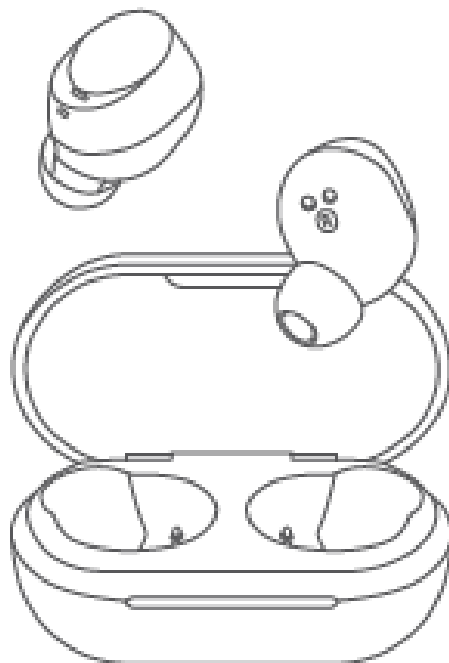

QCY ArcBuds Lite

真无线蓝牙耳机



T27 manuál

QCY ArcBuds Lite

Skutečně bezdrátová sluchátka

Před použitím si stáhněte aplikaci QCY pro pohodlnější ovládání sluchátek.



Popis sluchátek

Doporučuje se vyzkoušet střední velikost nastavců, která vyhovuje většině uživatelů.

- Multifunkční tlačítko
- Indikátor
- Mikrofon

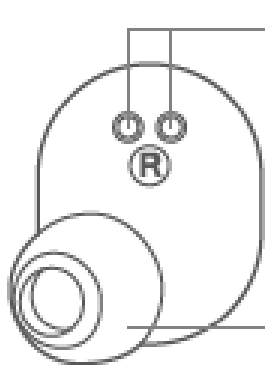
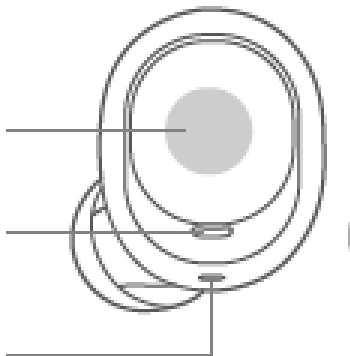

- Nabíjecí kontakty

- Náušník

Obsah balení

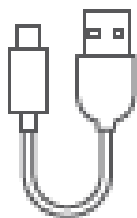
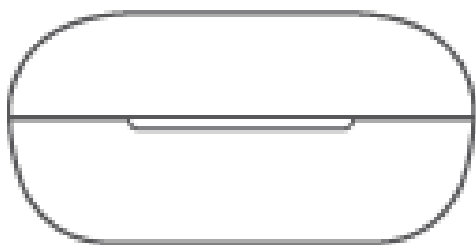

- Nabíjecí pouzdro / Nabíjecí kabel USB-C / Náušníky velikosti S a L

Obrázky v tomto návodu jsou pouze ilustrační a mohou se lišit od skutečného produktu. Rozhodující je skutečný výrobek.

Párování sluchátek

Postup prvního párování

1. Vyjměte obě sluchátka a poté je vraťte zpět do nabíjecího pouzdra.
(Tento krok aktivuje nová sluchátka.)
2. Znovu vyjměte obě sluchátka.
3. V seznamu Bluetooth zařízení na telefonu vyhledejte a vyberte „QCY ArcBuds Lite“ pro dokončení párování.
4. Sluchátka se automaticky zapnou.
Pokud se automaticky nezapnou, vraťte je zpět do pouzdra a zkuste postup znovu.

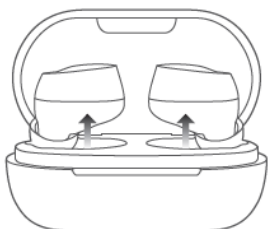

Přepnutí párovaného zařízení

1. Vypněte Bluetooth v aktuálně připojeném telefonu.
Sluchátka automaticky přejdou do režimu párování.
2. V seznamu Bluetooth zařízení na novém telefonu vyberte „QCY ArcBuds Lite“ a dokončete párování.

Sluchátka nepodporují současné připojení ke dvěma telefonům. Po zapnutí se automaticky připojí k naposledy spárovanému telefonu.

Obnovení továrního nastavení

Vymazání záznamu o párování

(Tento postup použijte v případě, že sluchátka nefungují správně.)

Se sluchátky vloženými v nabíjecím pouzdře stiskněte současně obě multifunkční tlačítka 5×.

Pokud bílý indikátor 5× blikne, reset byl úspěšný.

Po obnovení továrního nastavení připojte sluchátka znovu podle postupu prvního párování.

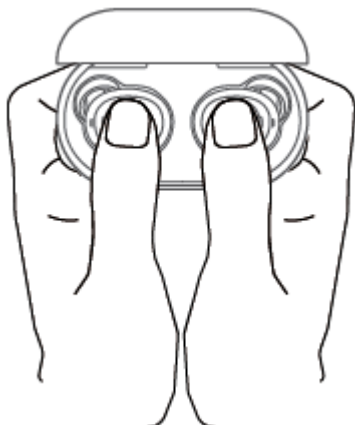

Pokyny k používání

Nasazení sluchátek

1. Rozlišujte levé a pravé sluchátko. Po nasazení jemně otočte sluchátko pro nalezení nejpohodlnější polohy.
2. Náušník směřujte vzhůru směrem k uchu.
3. Nesprávné nasazení může ovlivnit kvalitu hovoru i poslechu.

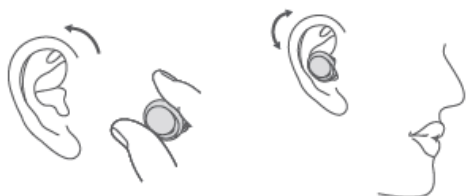

Nabíjení sluchátek

- Během nabíjení: červený indikátor svítí trvale.
- Po úplném nabití: bílý indikátor svítí 30 sekund a poté zhasne.

Nabíjení nabíjecího pouzdra

- Během nabíjení: bílý indikátor bliká.
- Po úplném nabití: bílý indikátor svítí trvale.

Indikace stavu baterie nabíjecího pouzdra

- Nízká kapacita pouzdra: po vložení sluchátek bílý indikátor bliká 4 sekundy a poté zhasne.
- Dostatečná kapacita pouzdra: po vložení sluchátek bílý indikátor svítí 4 sekundy a poté zhasne.

Funkce

- Dotyková plocha
- Mikrofon
- LED indikátor
- Pogo piny
- Náušník
- Kabel USB-C

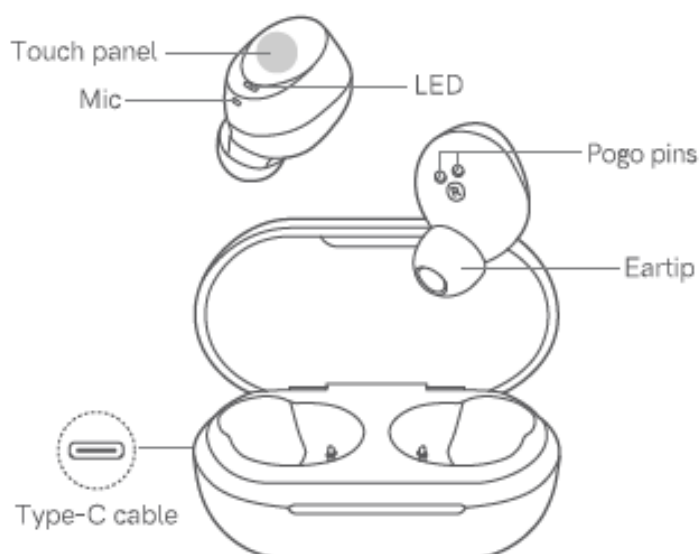

Ovládání

- **Zapnutí:** Vyjměte sluchátka / podržte dotykovou plochu 1,5 s
- **Vypnutí:** Vložte sluchátka zpět do pouzdra
- **Přijetí / ukončení hovoru:** Dvojité klepnutí na dotykovou plochu
- **Odmítnutí hovoru:** Podržte dotykovou plochu 1,5 s
- **Předchozí skladba:** Podržte levou dotykovou plochu 1,5 s
- **Další skladba:** Podržte pravou dotykovou plochu 1,5 s
- **Hlasový asistent:** Trojité klepnutí na levou dotykovou plochu
- **Přehrávání / pozastavení:** Dvojité klepnutí na dotykovou plochu
- **Herní režim:** Trojité klepnutí na pravou dotykovou plochu

Prohlášení FCC

Toto zařízení bylo testováno a shledáno vyhovujícím limitům pro digitální zařízení třídy B podle části 15 pravidel FCC. Tyto limity jsou navrženy tak, aby poskytovaly přiměřenou ochranu proti škodlivému rušení při používání v obytných prostorách.

Toto zařízení generuje, používá a může vyzařovat vysokofrekvenční energii a pokud není instalováno a používáno v souladu s pokyny, může způsobovat škodlivé rušení rádiové komunikace. Nelze však zaručit, že v konkrétní instalaci k rušení nedojde.

Pokud toto zařízení způsobuje škodlivé rušení příjmu rádia nebo televize, což lze ověřit vypnutím a zapnutím zařízení, doporučuje se uživateli pokusit se rušení odstranit jedním nebo více z následujících opatření:

- Přesměrujte nebo přemístěte přijímací anténu.
- Zvětšete vzdálenost mezi zařízením a přijímačem.
- Připojte zařízení do zásuvky v jiném elektrickém okruhu, než do kterého je připojen přijímač.
- Obráťte se na prodejce nebo zkušeného technika pro rádio/TV.

Toto zařízení vyhovuje části 15 pravidel FCC. Provoz podléhá následujícím dvěma podmínkám:

1. Toto zařízení nesmí způsobovat škodlivé rušení.
2. Toto zařízení musí přijmout jakékoli přijaté rušení, včetně rušení, které může způsobit nežádoucí provoz.

Změny nebo úpravy, které nejsou výslovně schváleny stranou odpovědnou za shodu, mohou vést ke ztrátě oprávnění uživatele zařízení provozovat.

Tipy

1. Před použitím sluchátek si pečlivě přečtěte návod a uschovejte jej pro budoucí použití.
2. Před prvním použitím musí být sluchátka plně nabita.
3. Pokud sluchátka nebudou používána déle než dva týdny, dobijte je.
4. Používejte nabíječky od kvalifikovaného výrobce.
5. Pokud telefon sluchátka nenajde, znovu je připojte nebo obnovte tovární nastavení.
Pokud dojde k chybě programu, vypněte a znovu zapněte Bluetooth nebo restartujte telefon.

Upozornění

1. Nikdy sluchátka nerozebírejte ani neupravujte, mohlo by dojít k poškození nebo nebezpečí.
2. Neskladujte sluchátka při extrémních teplotách (pod 0 °C nebo nad 45 °C).
3. Neumisťujte LED indikátor blízko očí dětí nebo zvířat.
4. Nepoužívejte sluchátka během bouřky, aby nedošlo k poruše nebo zvýšenému riziku úrazu elektrickým proudem.
5. K čištění sluchátek nepoužívejte agresivní chemikálie ani silné čisticí prostředky.

Poznámka: Nepoužívejte sluchátka příliš dlouho, mohlo by dojít k poškození sluchu.

Výrobce

Výrobce: Dongguan Hele Electronics Co., Ltd.

Adresa: No. 325 Yuehui Rd., Daojiao Town, Dongguan City, Guangdong Province, China

Made in China



RoHS
Made In China